

Szerelési és használati útmutató

DORIS DIGITAL

Elektromos törölközőszárítókhoz

Felhasználói kézikönyv
végfelhasználók
részére.



DORIS DIGITAL

Köszönjük, hogy megtisztelt minket a választásával és a bizalmával. A DORIS Digital elektromos törölköző szárítón számos tesztet és ellenőrzést végeztünk a minősége biztosítása érdekében, amely ez által, reményeink szerint teljes mértékben kielégítik Önt.

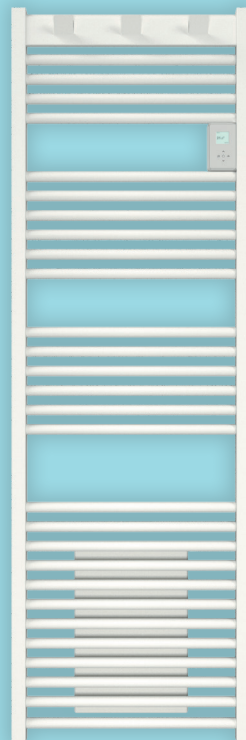

Köszönjük, hogy ezt a kiváló minőségű terméket választotta. Bízunk benne, hogy maximális elégedettséggel fogja használni a fűtőkészülékét. Kérjük, hogy beszerelés és használatba vétel előtt olvassa el ezen útmutatót. Kérjük további felhasználás céljára őrizze meg ezt a dokumentumot.

1. A készülék beszerelése

1.1. A készülék elhelyezése

A készüléket lakóépületben történő alkalmazásra tervezték. Más felhasználás esetén kérje ki a forgalmazó véleményét.

- A készüléket az idevonatkozó szabványok betartásával kell felszerelni.
- A fűtőkészülék besorolása II védelmi osztály (kettős szigetelésű), védeltsége IP24 (fröccsenő víz ellen védett). Fürdőszobákban, vizes helyiségekben a zónabesorolásra vonatkozó előírásokat be kell tartani. A készüléket úgy kell felszerelni, hogy a kád-ból ne lehessen elérni a kezelőgombokat (lásd 1. ábra).
- Vegye figyelembe a minimális felszerelési távolságokat a 2. ábra szerint.

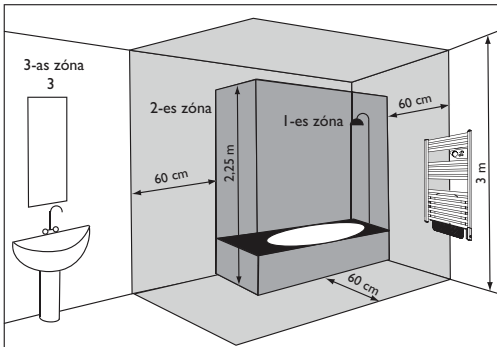

1. ábra

Ne szerelje a fűtőkészülékét:

- Huzatban lévő helyre, vagy pl. ventilátor közelébe
- Konnektordugalj alá.
- Függöny, vagy más gyúlékony anyag közelébe.
- Fürdőszobában 1-es zónába.

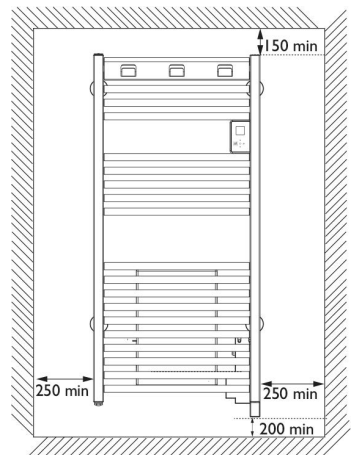

2. ábra

1.2. A készülék felszerelése

A felszerelési sablon a csomagolásra van nyomtatva

a, Hajtsa szét a készülék csomagolását és helyezze a falra úgy, hogy a csomagolás alsó hajtófüle visszahajtva a talajon feküdjön. Szúrja át a 4 rögzítési pont helyét (*fúrás nélkül*) és vegye el a csomagolást.

b, Gondosan jelölje be a fúrési pontokat egy ceruzával (*rajzoljon egy 2 cm széles keresztet*).

c, Fúrja ki a lyukakat.

d, Csavarozza fel és állítsa megfelelő pozícióba a tartóhüvelyeket, használja a mellékelt alátéteket.

e, Helyezze a be a radiátor tartókonzolt a falba felcsavarozott tartóhüvelybe. Helyezze rá a radiátort a tartóklipszek -re. A tartóklipszet és az ellendarabját csavarozza össze úgy, hogy a radiátor vízszintesen húzódó csöveit megfelelően rögzítse, ügyeljen a túlhúzásra. Helyezze rá a fedőkupakot a klipszre

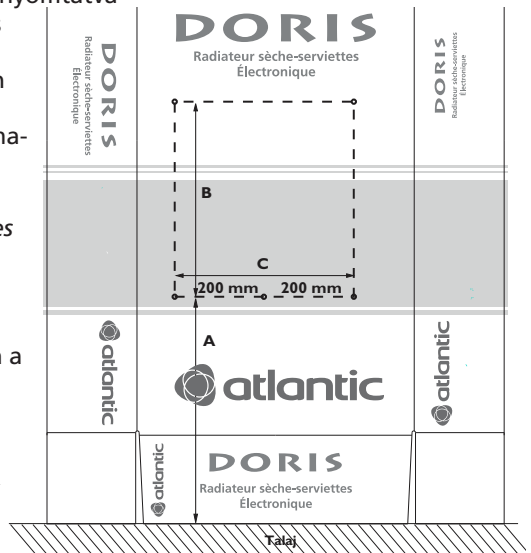

f, Állítsa be a radiátor és a fal megfelelő távolságát és a mellékelt csavarral rögzítse a helyes távolságot

Megjegyzés: a mellékelt csavarok nem szabványméretek, használjon megfelelőket.

1.2. b. Törölközőtartó fűlek

A készüléken 3db eltávolítható törölköző akasztóval látták el, ezeket könnyedén és bármikor eltávolíthatja. A készülék mellett elhaladva legyen óvatos bele ne akadjon ezekbe.

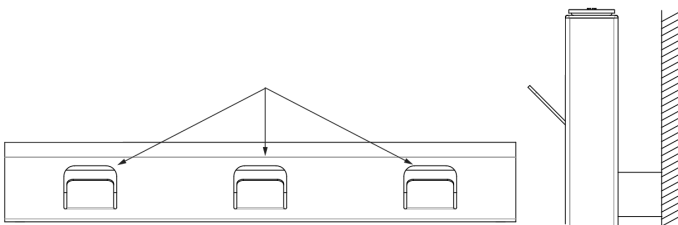

1.3. A fűtőkészülék elektromos bekötése

A készülék áramellátására 230-240V 50Hz szükséges.

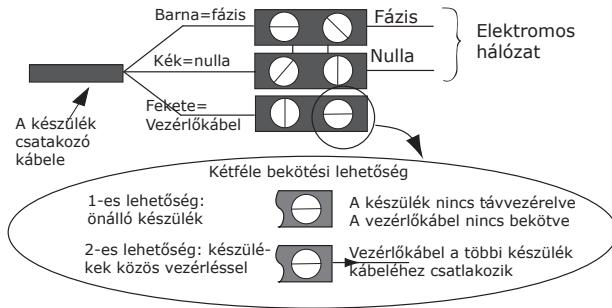

- A fekete vezeték TILOS a földelésre kötni!





- Kötődobozba kötés: fázis=barna, nulla=kék. A készüléket NEM kell földelni.
- Az elektromos bekötést csak szakképzett villanszerelő végezheti el.
- A fekete vezérlőkábelekkel összekötött készülékek (maximum 20 db) egy központi készülék alapján azonos program szerint működtethetők.
- Ha a készüléket 30mA FI-relére kötötték (pl. fürdőszobában), és a vezérlést használják (fekete kábel), a vezérlőkábelt is azonos potenciálra kell hozni.
- Vizes helyiségekben a kötődobozt vagy konnektort min. 25 cm-re kell a padlószint-től elhelyezni.
- A bekötésnél a helyi villanszerelési előírásokat be kell tartani. Kétség esetén keresse fel a helyi Atlantic forgalmazót.
- Ha a csatlakozókábel sérült, vagy rövid, szakképzett villanszerelőnek kell azt kicserélni, speciális eszközök használatával.

A készüléket nem kell földelni!

A vezérlőkábelen közvetített jel (csak hálózatba kötött készülékek esetén)

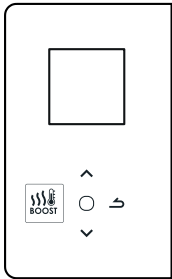
	KOMFORT	TAKARÉK	FAGVÉD.	FŰTÉS KIKAPCSOLÁSA
KÖZVETÍTETT JEL	—			
FESZÜLTSG A VEZÉRLŐKÁBEL ÉS A NULLA KÖZT	0 Volt	230 Volt	-115 Volt negatív	+115 Volt pozitív

Használat

		- A hőmérséklet növelése vagy csökkentése - Boost idő változtatása; - Böngészés a menüben.
		- Belépés az almenükbe - Érvényesítő gomb - Kikapcsolás - Gyerekzár ki - be gomb
		- Vissza az előző képernyőre
		- Boost funkció engedélyezése vagy letiltása

A KÉSZÜLÉK BEÁLLÍTÁSA AZ ELSŐ ALKALOMMAL

Válassza ki a nyelvet, majd állítsa be a dátumot és az időt. A készülék első bekapcsolásakor,

- a programozás inaktív,
- az alap hőmérséklete 19 ° C-ra van állítva.

A főkapcsoló



A be- / kikapcsoló a készülék hátulján található.

Használja a kapcsolót hosszabb leállások alkalmával.

(kivéve a fűtési időszakokat).



Kapcsolja be a készüléket (a készülék hátulján található kapcsoló)  állásba. Ha a készülék hosszan ki van kapcsolva, újra be kell állítania a napot és az időt.

A KÉSZÜLÉK BE / KI KAPCSOLÁSA.

- A készülék ki és bekapcsolásához nyomjuk meg és tartjuk lenyomva a gombot 
- Erősítse meg a "Kikapcsolást" a gomb újboóli megnyomásáva 

GYEREKZÁR HASZNÁLATA

Annak elkerülése érdekében, hogy gyermeke megváltoztassa az eszköz programozását a gomb megnyomásával és tartásával lehet a készüléket lezárni.

Válassza a "Lock"  lehetőséget, és érvényesítse a gombbal. Ugyan így oldhatja fel a gyerekzárát a gomb megnyomása után válassza az "Unlock"  lehetőséget, és érvényesítse a gombbal.

ÜZEMMÓDOK

2 üzemmód létezik:

Programozott (aktív) üzemmód:

-A készülék követi a hét minden napjára (gyártó által) meghatározott belső programot. A készülék bekapcsolt állapotában az alábbi tartományok vannak megadva:

Hétfőtől péntekig, 6:00-tól 9:00-ig valamint 18:00-tól 21:00-ig

Szombaton és vasárnap, 8:00-12:00 és 18:00-21:00 között.

Ezeket a tartományokat módosíthatja és meghatározhat 3 különböző komfort hőmérsékleti tartományt naponta.

A komfort tartományon kívül a hőmérséklet beállítása az "Low-er ECO T°" üzemmódban történik





inAktív üzemmód

- A készülék követi az Ön utasait a hőmérséklet változtatására vonatkozóan.

A HŐMÉRSÉKLET SZABÁLYOZÁSA

Inaktív üzemmódban :

19.0°

- Hőmérséklet növelése (max 28°C) 
- Hőmérséklet csökkenése (min 12°C) 
- Fagyvédelmi funkció 7°C-on.  (A fagyvédelem hőmérséklete nem módosítható)
- Nyári üzem  (a készülék a nyári üzemből való kilépésig nem fűt)



Programozott (aktív) üzemmód:

PROG

19.0°

Mon 12:14

Ha a kijelzőn megjelenik a PROG felirat akkor a készülék programozott (confort) módban van

- Hőmérséklet növelése (max 28°C) 
- Hőmérséklet csökkenése (min 12°C) 

PROG ECO

15.5°

Mon 17:14

Ha kijelzőn megjelenik az ECO és a PROG felirat, akkor a készülék az ECO programozási tartományban van.

PROG Waive

18.5°

Mon 17:14

Bármikor megváltoztathatja az ECO hőmérsékletet. Ehhez meg kell adnia a Confort és az ECO közti hőmérséklet különbséget. A következő Confort tartományig "Prog Derog" felirat látható a kijelzőn. A különbséget a Parameters/Lower ECO T°C menüpontban tudja változtatni.

PROG Frost

7.0°

Suspended programming

Ha a fagyvédelmi funkciót választja a programozás automatikusan kikapcsolásra kerül.

E hőmérséklet változtatása a programozás újra indításához vezet.

Sum

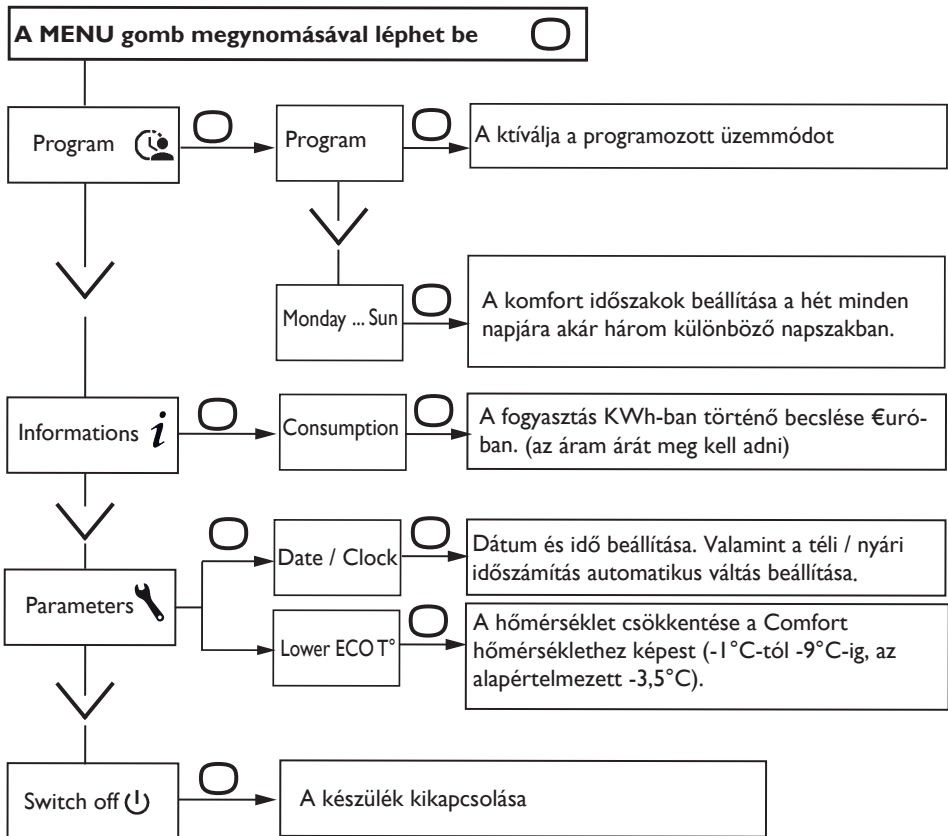

Ha a hőmérsékletet minimálisra csökkenti, akkor a Nyári üzemmód lép életbe, ekkor a készülék nem melegít. A Boost funkció továbbra is elérhető.

A menu térkép



A BOOST funkció működése

Ez a funkció lehetővé teszi, hogy a készülék teljes feszültség alatt elindítsa a fűtést, ezáltal lehetővé téve a fürdő hőmérsékletének gyors emelkedését.

Nyomja meg a Boost gombot  bekapcsolásához. Állítsa be az időtartamot a   gombokkal. Az időtartam 15 - 120 perc között állítható.

A Boost gomb ismételt megnyomásával a funkció kikapcsolhatja a beállított időtartam lejárta előtt. (alapértelmezett esetben ez az idő 30perc, ez változtatható az Expert menüben)

A készülék a beállított időtartam végén folytatja az eredeti beállítás szerinti működését.

Programozott üzemmód

Fűtés előre meghatározott időpont(ok)ban

A Doris Digital készülék készen áll arra, hogy az Ön által előre meghatározott időpontban automatikusan bekapcsolva felmelegítse a helyiséget. A programozás a hét minden napjára lehetséges, minden napon három különböző időpontban. Így például: Hétköznap beállíthatja azt, hogy 6:30-tól legyen meleg a helyiségben egészen 8:00-ig mikor elindul a munkába. Ezután délután 16:30-tól garantálja a meleget a helyiségben egy órán keresztül mikor gyermeke haza ér az edzés után. Végül 19:00-tól egészen 21:00 óráig tartja meleget a fürdőben, amíg a család lefekvéshez készül. (a fűtés a beállított időpont előtt 10 - 60 perccel korábban is megkezdődhet, annak érdekében, hogy a beállított időpontban már meleg legyen a helyiségben.)

Program módok felülírása

A programozás a hét minden napjára lehetséges, három különböző időpontban (Confort). Két Confort mód között a készülék ECO üzemmódra vált, mely értékét a "Lower ECO T°" menüpontban tudja módosítani.

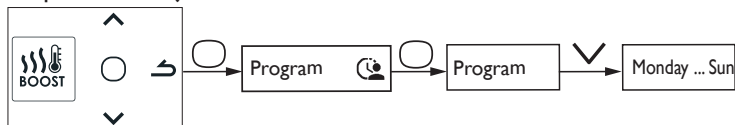

Válassza ki a napot a gombokkal, majd hagyja azt jóvá.

Válassza ki a szerkesztést a gombbal, majd hagyja azt jóvá.

Válassza ki a rendelkezésre állás kezdeti időpontját a gombokkal, majd hagyja azt jóvá.

Válassza ki a rendelkezésre állás végső időpontját a gombokkal, majd hagyja azt jóvá.

Program mód másolása

A módosított programot át tudja másolni a többi napokra is. Ehhez, az időtartam beállításoknál válassza, a másolás funkciót majd erősítse meg azt . Léptesse az aktív részt a gombokkal azokra a napokra melyekre szeretné másolni a programot. A kívánt napokat jelölje meg a gombbal . Miután kiválasztotta a naponkat, válassza a "Copy to" parancsot és erősítse meg szándékát.

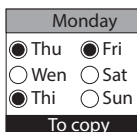

Példa: a hétfői program másolása keddre, csütörtökre és péntekre.

Külső programozó egység használata

Amennyiben Ön a készülék telepítését követően külső vezetékes vezérlővel szeretné vezérelni, abban az esetben a program módnak inaktívnak kell lennie.

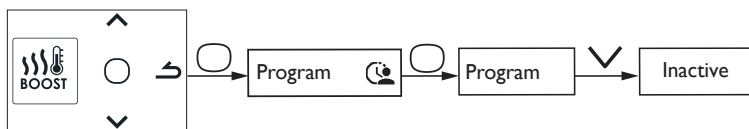



Haladó beállítások

A haladósintű beállításokhoz nyomja egyszerre 3 másodpercig a kijelzőn a  gombokat.

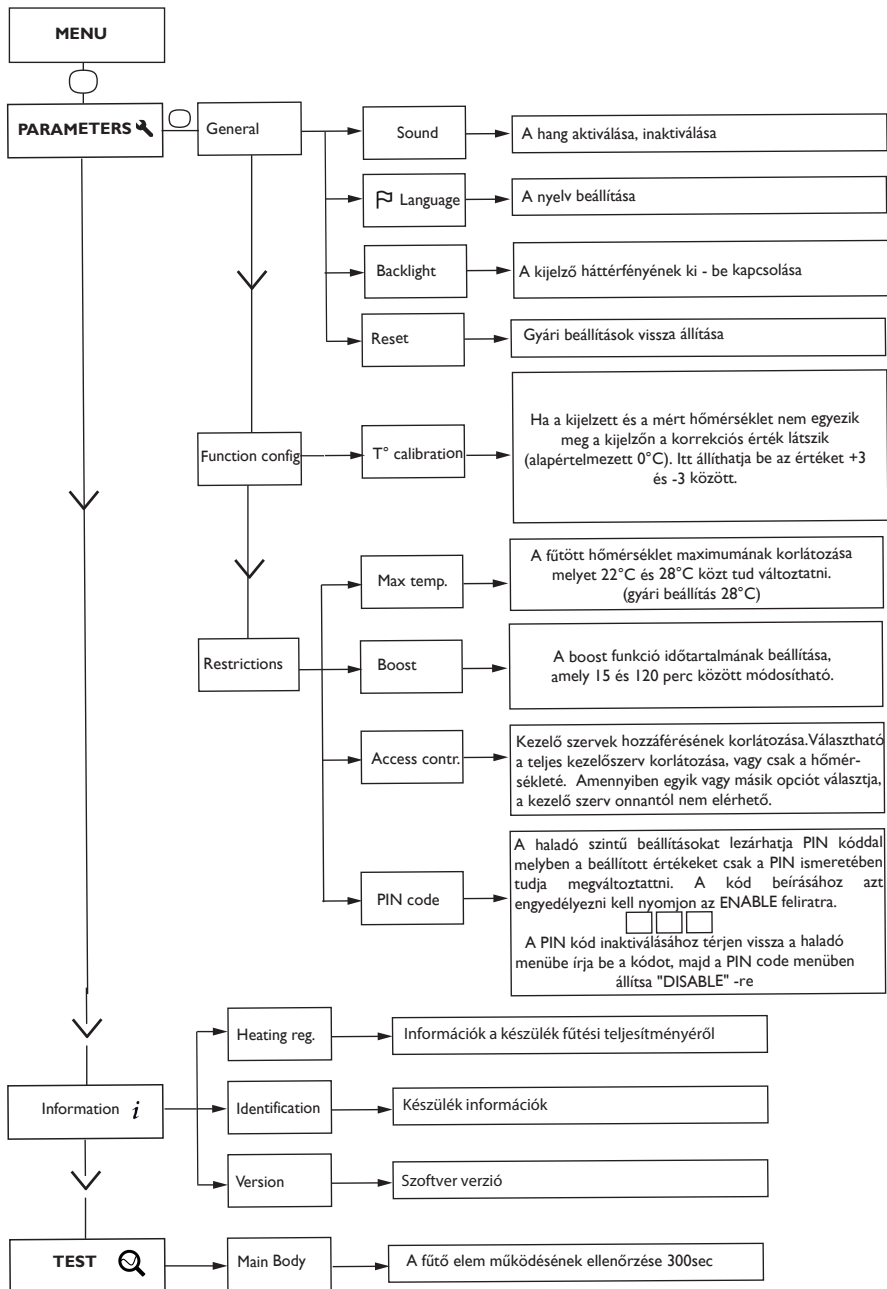

Trouble Shooting

Probléma	Megoldás
A kijelző nem kapcsol be	Ellenőrizze, hogy a készülék csatlakozik-e a villamos hálózathoz, majd ellenőrizze, hogy a főkapcsoló I állásban van-e?
A szoba hőmérséklet és a készülék által mutatott hőmérséklet nem azonos.	A készülék telepítését követően 6 órának kell eltelni ahhoz, hogy a hőmérséklet stabilizálódjon. A telepítéstől számított 6 óra után hőmérséklet különbözhet az egységen megjelenő hőmérséklettől (változata a 0,5 ° C normális). Ebben az esetben lásd a "Haladó beállítások", fejezet «Temp. calibration " pontját.
A készülék nem melegszik.	Győződjön meg róla, hogy Comfort üzemmódban van. Ha programozott üzemmódban van, ellenőrizze, hogy a Comfort időszaka alatt tartózkodik-e. Győződjön meg róla, hogy a főkapcsoló fel van-e kapcsolva. Ellenőrizze a helyiség levegő hőmérsékletét: ha túl magas, a készülék nem melegszik fel.
A készülék folyamatosan fűt.	Győződjön meg róla, hogy a készülék nem található a légáram közelében, vagy a beállított hőmérséklet nem emelkedett.
Az eszköz nem elégszik eléggé.	Növelje a hőmérsékletet a  gomb megnyomásával. Ha a hőmérséklet maximális, ellenőrizze a következőket: <ul style="list-style-type: none">- Ellenőrizze, hogy van-e egy másik típusú fűtés a helyiségben.- Győződjön meg róla, hogy nyílás-zárók zárva vannak- Ellenőrizze az eszköz tápfeszültségét.- Győződjön meg arról, hogy a készülék teljesítménye a helyiség méretéhez igazodik (átlagosan 100 W / m² a mennyezeti magasság 2,50 m vagy 40 W / m³).
A készülék hosszú idő alatt melegszik fel.	A készülék belsejében található fűtő szál, amely fokozatosan melegíti fel a készülék belsejében található folyadékot. Az üzemi hőmérséklet eléréséhez minimum 15 percre van szüksége mely függ a helyiség hőmérsékletétől is.
A készülék felülete nagyon forró.	Működés közben a készülék hőmérséklete magas lehet. A maximális felületi hőmérséklet az NF elektromos szabvány szerint van megállapítva. Ha mégis úgy érzi, hogy túl meleg a készülék, ellenőrizze a beépített teljesítményt (100 W/nm javasolt), valamint vizsgálja meg, hogy nincs-e valamilyen külső körülmény, pl. huzat, ami a készülék helyes működését befolyásolná.

Problems	Chek
A készülék körül a fal foltossá vált.	Működés közben a készülék normálisan meleg lesz. A maximális felületi hőmérséklet az NF elektromos szabványnak megfelelően korlátozott. Ha mégis úgy érzi, hogy túl meleg a készülék, ellenőrizze a beépített teljesítményt (100 W / m ² a mennyezeti magasság 2,50 vagy 40 W / m ³), és a készülék nem légtérelőbe helyezve, amely megzavarhatja működését. A túlzottan magas teljesítmény a készülék környezetét elszínezheti.
A készülék alsó és felső vége hidegebb, mint a készülék többi része.	-- A készülék teteje nincs teljesen kitöltve folyadékkal, hogy a felmelegedő folyadék ki tudjon tágulni. Ez a rész csak a hővezetés következtében melegszik fel. -- A készülék alján lévő folyadék már leadta a hőt, ezért annak alacsonyabba hőmérséklete.
A haladó menü nem elérhető	A korábban megadott PIN kódot írja be mellyel feltudja oldani a korlátozást. Ha elfelejtette kódját, használja a 081-es gyári kódot.
A készülék nem a beállított program szerint működik	Ellenőrizze a nap és idő beállításait. A készüléket pedig állítsa PROG módba.
Hiba üzenet jelent meg a kijelzőn.	Err 3: Hőmérséklet érzékelő hiba. Err 10: Linap csatlakozási hiba Vegye fel a kapcsolatot a szervizzel.
A készülék nem követi a külső programozási parancsokat	Győződjön meg arról, hogy a programozó egység megfelelően működik (lásd a programozó egység használati útmutatóját). Ellenőrizze, hogy az eszköz Prog üzemmódban aktív-e.

Abban az esetben ha nem talált megoldást problémájára vegye fel a kapcsolatot a viszont eladójával vagy a szervizzel.

A modell kód (C) és a sorozatszám (E) lehetővé teszi a gyártó számára a megvásárolt eszköz azonosítását.

- A** Minősítések, szabványok
- B** Gyártó
- C** Modell kód
- D** Gyártás kód
- E** Sorozatszám
- F** Gyártói kód.

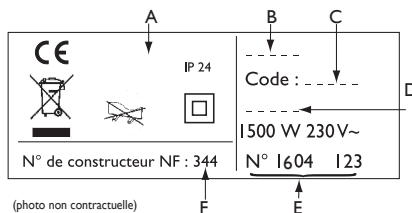

— A készülék élettartalmaának növelése —

Évente egyszer hajtsa végre ezt a műveletet az eszköz élettartama növelése és működésének optimalizálása érdekében:

- Kapcsolja ki a készüléket;
- Várjon legalább egy órát (lehülési idő);
- Távolítsa el a törölközőt a készülékről, védje meg falát és magát (ajánlott szemüveg viselése);
- Használja a fali tartókészletben található kulcsot, és kövesse a lépéseket.

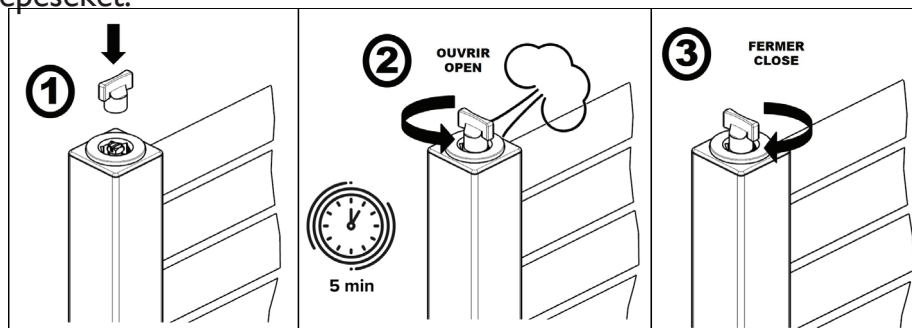

Tárolja a kulcsot tiszta és száraz helyen

Garanciális feltételek

A vásárlás dátumától számított 2 év garancia vonatkozik a termékre, de ez az időtartam nem lehet több, mint a gyártástól számított 30 hónap.

Gyártási hibára visszavezethető meghibásodás esetében az Atlantic kicseréli, vagy megjavítja a hibás készüléket. A garancia nem fedezi az egyéb járulékos kiadásokat pl. munkadíj, szállítási költség, stb.

A garancia nem terjed ki a hanyag kezelés, szállítás, baleset, vagy szakszerűtlen beszerelésből adódó hibákra, valamint a nem rendeltetésszerű használatból adódó károsodásra, vagy a szerelési útmutatóban foglaltak be nem tartására visszavezethető hibára.